

Hisense

GUIA DE CONFIGURAÇÃO RÁPIDA

Antes de usar a TV, leia cuidadosamente este manual e guarde-o para consulta futura.

55Q7QG

100Q7QG



As figuras e ilustrações neste manual são fornecidas apenas para referência e podem diferir da aparência real do produto.

Partes da função do software mudam com a atualização do sistema.

Se encontrar dificuldades para configurar a sua TV, sugerimos que consulte as dicas de resolução de problemas no Manual do Usuário ou no E-Manual.

Encontre o que procura

Esta TV está equipada com um guia de configuração rápida e um E-Manual integrado (**⚙️ > Definições > Sistema > Sistema avançado > Manual Eletrônico**).

Funções de suporte do Manual Eletrônico



Código QR

Digitalizar para abrir o E-Manual no seu telemóvel.



Pesquisar

Encontre a ajuda que procura.

Conteúdos

Instalar a base ou suporte de montagem na parede.....	1
Frente e traseira da TV.....	4
Ligação.....	6
Controle remoto.....	8
Especificações.....	10
Outras informações.....	11

Lista de acessórios

Os acessórios seguintes estão inclusos com a TV:

Guia de configuração rápida × 1	Controle remoto × 1	Pilhas AA ou AAA × 2
Base de suporte × 2	Parafuso × 4	Cabo elétrico × 1
Porca × 2 (para instalação de suporte de montagem na parede) (55")		

NOTA

Os acessórios podem ser diferentes da lista acima, devido a diferentes modelos, países/regiões. Consulte o pacote real de acessórios.

Declaração

Qualquer conteúdo e serviço acessado através deste dispositivo, enquanto se destina apenas a uso individual, não comercial, será propriedade da terceira parte aplicável e sujeito a proteção por regulamentos e leis sobre direitos de autor, patente, marcas registradas e outros direitos de propriedade intelectual. Nenhuma parte desse conteúdo e serviço pode ser modificada, duplicada, publicada, carregada, distribuída, traduzida, comercializada ou utilizada para fazer e distribuir produtos que daí derivem, sem a autorização prévia do proprietário do conteúdo ou do fornecedor do serviço.

Você reconhece e concorda explicitamente que será o único responsável pelo risco associado ao uso deste dispositivo e posteriormente, será o único responsável de qualquer risco relacionado com qualidade satisfatória, desempenho e precisão de qualquer conteúdo e serviço acessado através deste dispositivo. No âmbito máximo permitido pela lei em vigor, este dispositivo e qualquer conteúdo de terceiros e serviço é fornecido como está, sem qualquer garantia, expressa ou implícita.

O fabricante vem por este meio declarar de forma explícita que o Fabricante não deve ser considerado responsável por qualquer garantia e condições, expressa ou implícita, relativa a este dispositivo e qualquer conteúdo e serviço, incluindo mas não limitado à garantia de comerciabilidade, qualidade satisfatória, aplicabilidade para uma determinada finalidade, precisão, uso silencioso e não violação de quaisquer direitos de terceiros; no âmbito máximo permitido pela lei em vigor, o Fabricante não dá qualquer garantia sobre a precisão, validade, periodicidade, legitimidade e integridade de qualquer conteúdo ou serviço fornecido através deste dispositivo ou a aplicabilidade desse dispositivo, conteúdo ou serviço para o seu requisito específico, ou a proteção de interrupção e erro durante o funcionamento desse dispositivo, conteúdo ou serviço; no âmbito máximo permitido pela lei em vigor, em qualquer caso, incluindo erro ou negligência, o Fabricante não deve ser considerado responsável por ações legais ou obrigação de indenização que surja de qualquer consequência como um resultado de ou relativo a qualquer informação carregada neste dispositivo ou uso de tal dispositivo, conteúdo ou serviço por si o por terceiros.

Qualquer conteúdo e serviço fornecido como está, juntamente com este dispositivo, deve ser propriedade da terceira parte aplicável. Portanto o Fabricante não apresenta qualquer declaração ou garantia sobre modificação, suspensão, cancelamento, término ou anulação do mesmo e não deve ser considerado responsável por ações legais ou obrigação de indenização que surjam.

O Fabricante reserva-se o direito de restringir o uso ou acesso de determinado conteúdo ou serviço. Uma vez que o conteúdo e o serviço são transmitidos através da rede e instalações de transmissão de terceiros, o Fabricante não realiza quaisquer serviços ao cliente ou tem a obrigação de realizar tais serviços ao cliente.



Este símbolo alerta o usuário sobre a presença de tensão perigosa não isolada dentro do produto, que pode ser suficientemente potente para constituir risco de eletrocussão.



Este símbolo alerta o usuário sobre a presença de instruções de funcionamento importantes e manutenção no documento anexado na embalagem.



ATENÇÃO
RISCO DE CHOQUE
ELÉTRICO



Não abra a tampa traseira.

Em nenhum caso o usuário pode operar dentro do aparelho de TV. Apenas um técnico qualificado pode realizar esses trabalhos.

Atenção

Perigo de estabilidade

Uma televisão pode cair, causando sérios danos pessoais ou morte. Muitos ferimentos, especialmente em crianças, podem ser evitados tomando-se precauções simples como:

- Utilize SEMPRE armários ou suportes ou métodos de montagem recomendados pelo fabricante da televisão.
- Utilize SEMPRE mobiliário que possa suportar em segurança a televisão.
- Garanta SEMPRE que a televisão não fique pendurada na extremidade do mobiliário de suporte.
- Eduque SEMPRE as crianças sobre os perigos de subir no mobiliário para alcançar a televisão ou os seus controles.
- Oriente SEMPRE os cabos ligados à sua televisão de modo a não tropeçar neles, puxá-los ou arrastá-los.
- NUNCA coloque uma televisão num local instável.
- NUNCA coloque uma televisão em mobiliário alto (por exemplo, armários de cozinha ou estantes) sem ancorar tanto o mobiliário como a televisão a um suporte adequado.
- NUNCA coloque a televisão em cima de tecidos ou outros materiais que possam ser colocados entre a televisão e o mobiliário de suporte.
- NUNCA coloque itens que possam tentar as crianças a subir, como brinquedos e controles remotos, em cima da televisão ou no mobiliário onde a televisão se encontra.

Se sua televisão existente for retida ou realocada, as mesmas considerações acima devem ser aplicadas.

Medidas de segurança

Leia as seguintes medidas de segurança para a sua televisão e guarde para futuras referências.

Siga sempre todos os avisos e instruções marcados na televisão.

1. Nota sobre segurança e instruções de funcionamento

Leia e siga todas as instruções de segurança e funcionamento e guarde em segurança para futuras referências.

2. Avisos

Siga todos os avisos presentes no aparelho e nas instruções de funcionamento.

3. Limpeza

Desligue a televisão da tomada elétrica antes de limpar. Não utilize produtos de limpeza líquidos, abrasivos ou em aerossol. Os produtos podem danificar permanentemente a estrutura e a tela da TV. Utilize um pano ligeiramente umedecido para limpar.

4. Suporte de montagem na parede

O suporte de montagem na parede só está disponível para alguns modelos. Se o suporte de montagem na parede não estiver incluído com este produto, você poderá adquiri-lo numa loja local.

Consulte a página de Instalação do Suporte de montagem na parede para ver as dimensões.

5. Água e umidade

Evite pingos ou respingos de líquidos no produto. Objetos com líquidos, como jarras, não devem ser colocados em cima do aparelho.

6. Instalação

Não coloque esta televisão num carrinho, suporte ou mesa instável. Colocar a televisão numa base instável pode fazer a televisão cair, o que pode resultar em ferimentos pessoais graves, assim como danos à televisão.

Utilize apenas um carrinho, base, suporte ou

mesa recomendado pelo fabricante ou pelo vendedor.

7. Ventilação

As ranhuras e aberturas na estrutura são fornecidas para ventilação, para garantir a operação confiável da TV e protegê-la contra superaquecimento. Não cubra as aberturas de ventilação da estrutura e nunca coloque o aparelho em um espaço confinado, como uma estrutura embutida, a menos que haja ventilação adequada. Deixe no mínimo 10 cm de espaço em redor de todo o aparelho. A traseira da TV deve estar a 6 cm da parede.

8. Fonte de alimentação

Esta televisão deve ser operada apenas a partir da fonte de alimentação indicada no rótulo informativo. Se você não tiver certeza do tipo de energia fornecida à sua casa, consulte o revendedor de seu eletrodoméstico ou a empresa de energia local.

9. Proteção do cabo de alimentação

Os cabos de alimentação elétrica devem ser direcionados de modo a não haver risco de serem pisados ou dobrados ou cortados por itens colocados em cima ou contra os mesmos. Preste atenção especial aos cabos no plugue, nas tomadas de parede e no ponto em que saem da TV. O plugue PRINCIPAL no cabo de alimentação é usado como dispositivo de desconexão, o dispositivo de desconexão e a tomada devem ser facilmente acessíveis.

10. Tempestades

Para maior proteção para esta televisão durante uma tempestade, ou quando é deixada sem supervisão e não é utilizada durante longos períodos de tempo, desligue a tomada elétrica e desligue a antena ou o sistema de cabeamento. Isso vai evitar danos à televisão devido a trovoadas ou picos de corrente elétrica.

11. Linhas elétricas

Um sistema de antena exterior não deve

ficar situado nas proximidades de linhas elétricas ou de outros circuitos de luz elétrica ou de eletricidade ou onde possa cair em cima dessas linhas elétricas ou circuitos. Onde esteja instalado um sistema de antena exterior, deve ser tomado cuidado extremo para impedir que toque nas linhas elétricas ou circuitos, pois o contato poderá ser fatal.

12. Sobrecarga

Não sobrecarregue tomadas elétricas e cabos de extensão pois pode resultar no risco de incêndio ou choque elétrico.

13. Entrada de objetos e líquidos

Nunca pressione objetos de qualquer tipo através das aberturas da televisão, pois pode tocar em pontos de tensão perigosos ou fazer curto-circuito com peças o que pode resultar em incêndio ou choque elétrico. Nunca derrame líquidos de qualquer tipo na televisão.

14. Ligação terra da antena exterior

Se uma antena exterior ou sistema de cabeamento estiver ligado à televisão, certifique-se de que a antena ou sistema de cabeamento estão ligados a terra para facultar alguma proteção contra picos e tensão e acumulação de cargas estáticas.

15. Reparação

Não tente reparar você mesmo esta televisão, uma vez que abrir ou remover as coberturas pode expô-lo a tensão perigosa ou outros perigos. Para reparação, envie para pessoal de reparação qualificado.

16. Danos que requerem reparação

Desligue a televisão da tomada elétrica e envie para reparação para o pessoal de serviço qualificado sob as seguintes condições:

- (a) Quando o cabo ou plugue de alimentação está danificado.
- (b) Se tiver sido derramado líquido ou objetos tiverem caído em cima da televisão.
- (c) Se a televisão tiver sido exposta a chuva ou água.

- (d) Se a televisão não funcionar normalmente ao seguir as instruções de funcionamento. Ajuste apenas os controles cobertos pelas instruções de funcionamento, pois um ajuste indevido de outros controles pode danificar a televisão e frequentemente irá requerer um trabalho extenso por parte de um técnico qualificado para restaurar a televisão para o seu funcionamento normal.
- (e) Se a televisão tiver caído ou o armário tiver danificado.
- (f) Quando a televisão exibe uma alteração distinta no desempenho, isso indica necessidade de reparação.

17. Peças de substituição

Quando são necessárias peças de substituição, certifique-se de que o técnico de reparação utilizou as peças de substituição especificadas pelo fabricante ou que possuem as mesmas características que a peça original. As substituições não autorizadas podem resultar em incêndio, choque elétrico ou outros perigos.

18. Verificação de segurança

Após a conclusão de qualquer serviço ou reparação na televisão, peça ao técnico de reparação que realize as verificações de segurança para determinar se a televisão está em condições de funcionamento seguras.

19. Calor

O produto deve situar-se afastado de fontes de calor, como radiadores, aquecedores, fornos ou outros produtos (incluindo amplificadores) que produzem calor.

20. Incêndio

O produto deverá ser colocado longe de chamas abertas como por exemplo, uma vela acesa.

21. Desgaseificação

É normal a TV cheirar a plástico. Isso vai se dissipar com o passar do tempo.



Não misture pilhas novas com pilhas usadas ou pilhas de diferentes tipos. Não exponha as pilhas a calor, como luz solar direta ou fogo. Certifique-se de que os polos positivo e negativo das pilhas estão na direção correta.



O dispositivo não deve ser exposto a salpicos ou gotejamentos e não deve ser colocado por baixo de objetos com líquidos.



Para desligar por completo a TV, remova o plugue elétrico da tomada elétrica. Certifique-se de que o plugue e a tomada estão sempre acessíveis.



Tensão CA: Este símbolo indica que a tensão nominal marcada com este símbolo é a tensão CA.



Produto Classe II: Este símbolo indica que este equipamento é um aparelho elétrico com duplo isolamento. Ele foi projetado de forma a não necessitar de uma ligação de segurança à terra.

NOTA: Se este símbolo estiver presente na etiqueta de classificação encontrada na parte traseira da TV, o dispositivo é um produto Classe II. Caso contrário, o dispositivo é um produto Classe I.



Produto Classe I: Este símbolo indica que o equipamento exige uma conexão de segurança de aterramento de proteção (terra). Um aviso de que um aparelho com construção do tipo CLASSE I deve ser conectado a uma tomada da rede elétrica com uma conexão de aterramento de proteção.

Instalar a base ou suporte de montagem na parede

⚠ CUIDADO

- Certifique-se de desconectar o cabo de alimentação CA antes de instalar um suporte ou suportes de montagem na parede.
- A tela é muito frágil. Certifique-se de que nenhum objeto duro ou afiado possa riscar ou danificar a tela entre em contato.
- Após a instalação estar concluída, certifique-se de que a TV está estável numa mesa ou fixa firmemente a um suporte de montagem na parede, antes de remover toda a película de proteção, caso exista.

► Instalação do suporte

Siga as ilustrações e instruções textuais abaixo para concluir as etapas de instalação:

55"

1. Coloque a sua TV virada para baixo numa superfície suave e nivelada para evitar danos na TV ou riscos na tela.
2. Remova as bases de suporte da bolsa de acessórios e insira-as nas ranhuras inferiores da TV.
3. Fixe as bases de suporte na TV com os parafusos da bolsa de acessórios, apertando-os firmemente.

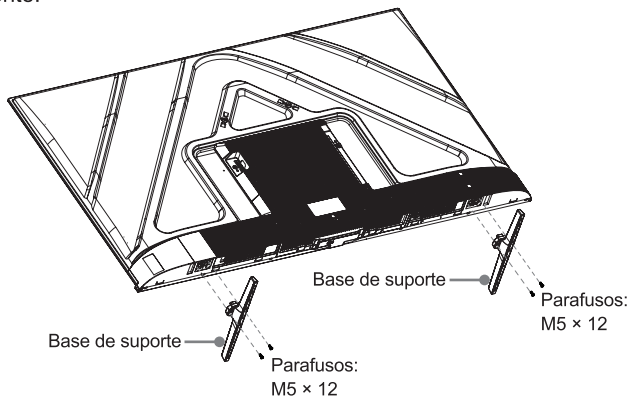

100"

NOTA: São necessárias três ou mais pessoas para instalar a TV. Uma pessoa deve segurar a TV para evitar que caia durante todo o processo de instalação.

1. Enquanto uma pessoa segura a lateral da TV, outra pessoa remove as almofadas laterais. Não pressione a tela enquanto segura a TV.
2. Insira os suportes da base da TV nas ranhuras inferiores da sua TV. Utilize os parafusos fornecidos para prender devidamente cada suporte da base.
3. São necessárias três pessoas para mover a TV. O peso da TV com os suportes da base é 57,0 kg (125,7 lbs), e o mobiliário onde a TV for colocada deve ser resistente o suficiente para suportar o peso. Certifique-se de que a largura do mobiliário é superior a 500 mm (19,7 polegadas).

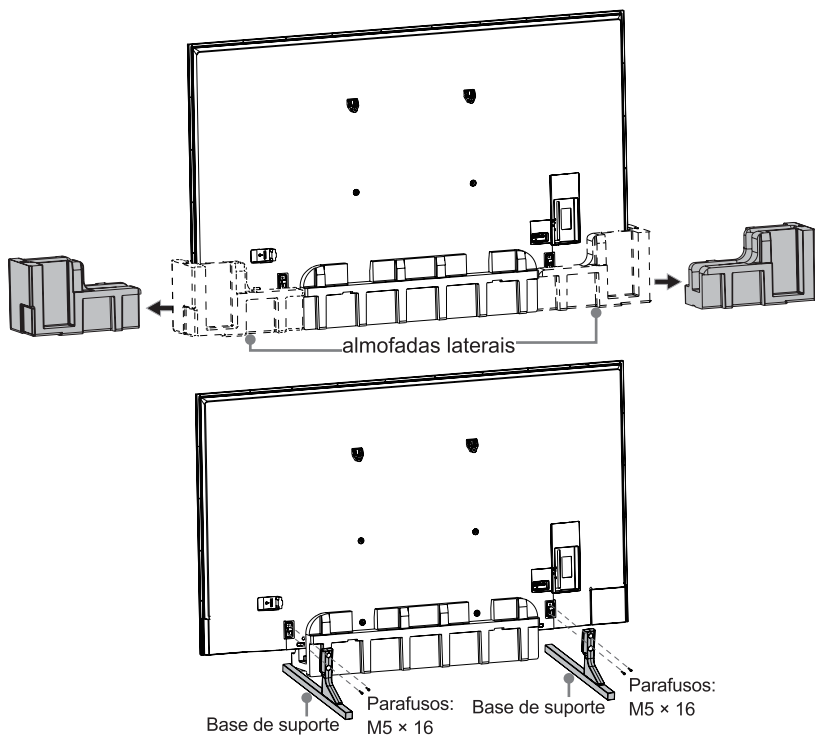

► Instalação do suporte de montagem na parede

55"

Antes de montar a TV, remova o suporte da TV se já o tiver encaixado, e verifique se o suporte de montagem na parede suporta o peso da sua TV.

1. Coloque a TV virada para baixo, numa superfície limpa, segura e almofadada.
2. Remova os suportes da TV caso já os tenha instalado.
3. Retire as porcas da bolsa de acessórios e aperte as porcas nos orifícios na traseira (Ver Fig. 1).
4. Coloque espaçadores (não incluídos) entre a TV e o suporte (Ver Fig. 2).

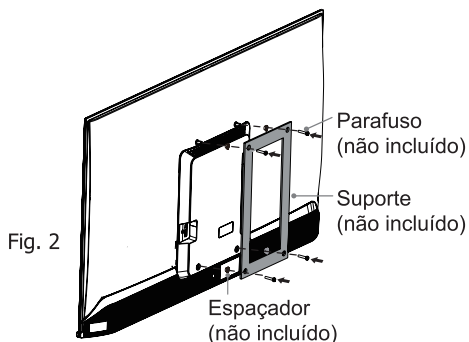
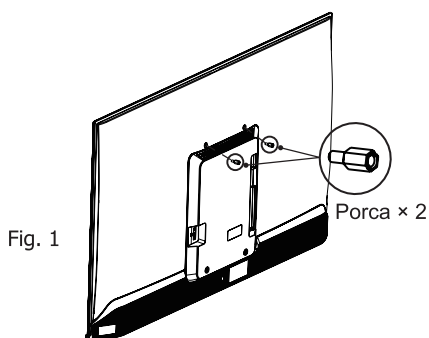

100"

Antes de montar a TV, remova o suporte da TV se já o tiver encaixado, e verifique se o suporte de montagem na parede suporta o peso da sua TV.

! CUIDADO

Ao montar a TV na parede, siga as instruções fornecidas com o suporte de montagem na parede. Se não estiver montado corretamente, a TV poderá cair e causar danos materiais ou ferimentos pessoais.

- Coloque espaçadores entre a TV e o suporte.
- As dimensões padrão são mostradas abaixo.

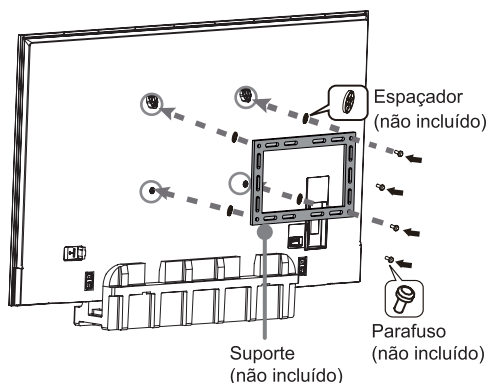

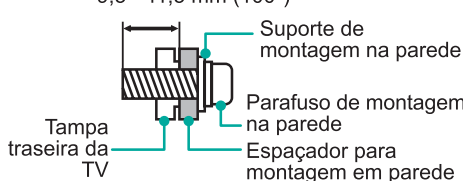
8,0 - 10,0 mm (55") 9,5 - 11,5 mm (100")	Padrão de furo de montagem na parede (mm)	200 × 400 (55") 800 × 400 (100")
	Tamanho do parafuso de montagem na parede	M6 (55") M8 (100")
	Número de parafusos para montagem na parede	4

- Não recomendamos que pendure a TV numa parede inclinada. Quando montar a TV numa parede, certifique-se de que a TV permanece paralela à parede e não se inclina para a frente.

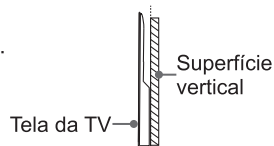





NOTAS

- O diâmetro e o comprimento dos parafusos diferem dependendo do modelo de suporte de montagem na parede.
- O suporte de montagem na parede é opcional. A sua TV pode não ter suporte de montagem na parede. Consulte os acessórios reais.

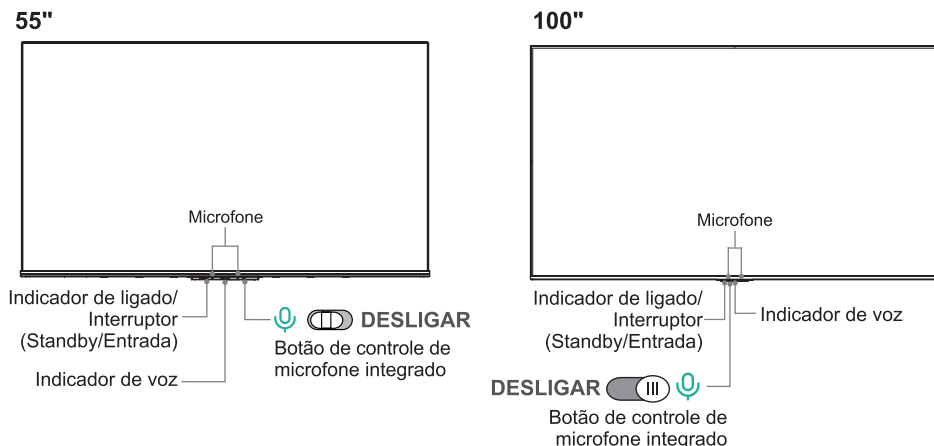
Frente e traseira da TV

Frente da TV



Item	Descrição
Indicador de ligado	A luz fica branca no modo standby.
 Interruptor (Standby/Entrada)	Quando a TV está em modo standby, pressione rapidamente o interruptor para ligar a TV. Quando a TV está ligada, pressione rapidamente o interruptor para acessar o menu: <ul style="list-style-type: none">• Pressione rapidamente para alterar a seleção.• Mantenha pressionado para confirmar a sua seleção.
Botão de controle de microfone integrado	Altere o botão para  para ligar o microfone integrado. Emparelhe o controle remoto primeiro, pressione o botão  para selecionar " Sim, estou dentro ". Ou pressione a tecla  e selecione Definições > Contas e login > Google Assistente para ativar o botão do microfone Viva-voz . Diga "Hey Google" para iniciar uma conversa. Antes de utilizar esta função, conecte a TV à Internet e inicie uma sessão na sua conta Google.

NOTAS

- Ligar a TV requer vários segundos para carregar programas. Não desligue rapidamente a TV, pois poderá fazê-la trabalhar de forma incorreta.
- O Assistente Google e algumas funcionalidades estão disponíveis em países/regiões/idiomas limitados.
- A imagem é apenas para referência.

Traseira da TV

55"

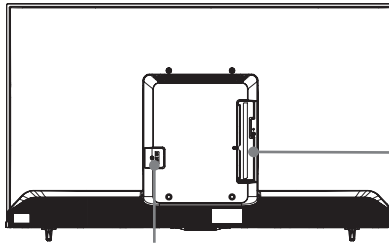

Entrada CA

100"

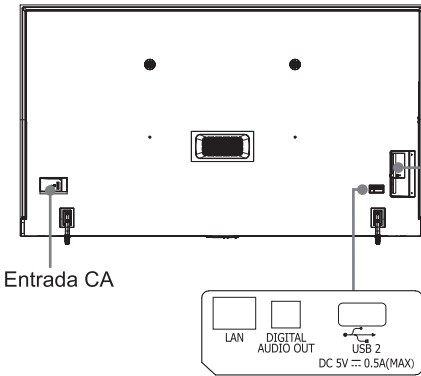

Entrada CA

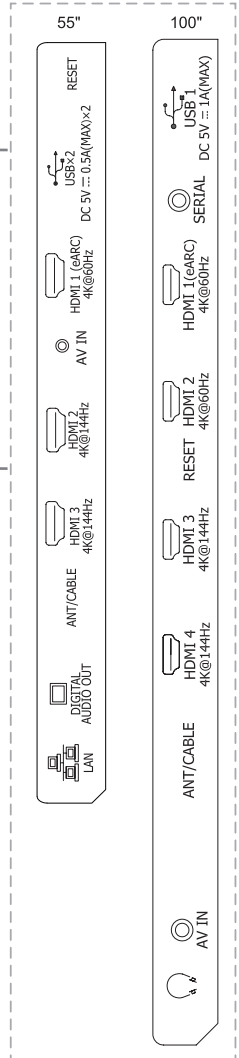
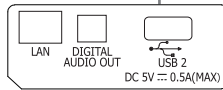

NOTAS

- Verifique o tipo e local de ligação dos plugues antes de estabelecer qualquer ligação. Ligações soltas poderão originar problemas de imagem ou cor. Garanta que todas as ligações estão bem presas e protegidas.
- Nem todos os dispositivos externos podem se conectar a uma TV. Consulte o manual do usuário do seu dispositivo externo para saber sobre compatibilidade e procedimentos de conexão.
- Antes da ligação ao equipamento externo, retire os plugues da tomada. Isto poderá provocar choque elétrico.
- A imagem é apenas para referência.

Ligação

► Terminais

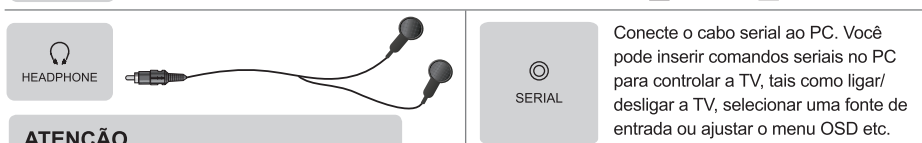
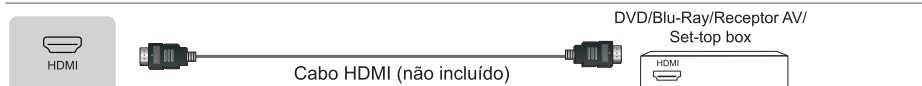
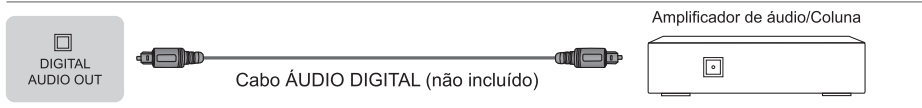
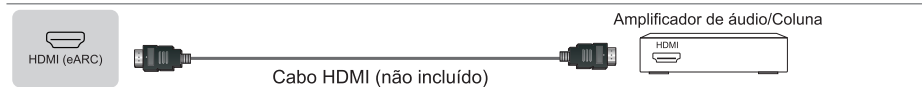
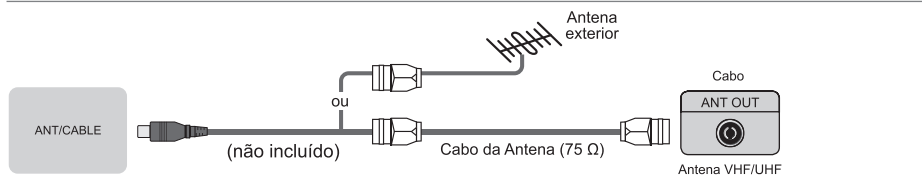

ATENÇÃO

A pressão sonora excessiva de fones de ouvido e fones de ouvido pode causar perda de audição.

RESET Desligar/reiniciar (pressione rapidamente) Redefina sua TV para a configuração de fábrica (pressione e segure por 5 segundos)

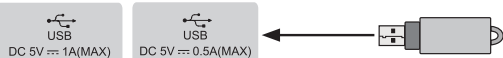
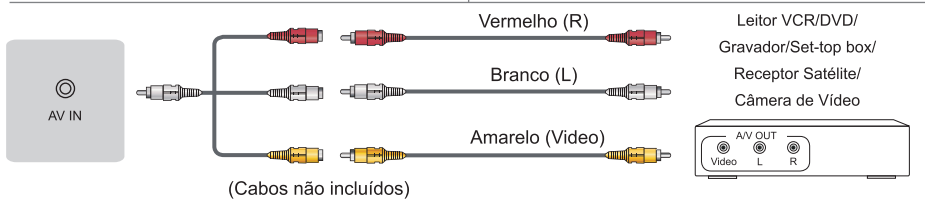

NOTAS

- Ao ligar um disco rígido ou um concentrador USB, ligue sempre o adaptador elétrico do dispositivo ligado à corrente elétrica. Se um dispositivo USB 1.1 ou USB 2.0 necessitar de mais de 500 mA ou 5 V, o dispositivo USB pode não ser suportado. Corrente máxima suportada para aparelhos USB 3.0 é 1 A (apenas para alguns modelos). Se exceder a corrente máxima suportada, isso pode provocar danos ou perda de dados.
- Determinadas câmeras digitais podem não ser compatíveis com a televisão.

NOTA

- A localização e nomes dos terminais na TV podem variar de acordo com o modelo da TV e nem todos os terminais estão disponíveis em todos os modelos.

► Rede

Configuração por fios

Ligue a TV à sua rede através da ligação da porta LAN na parte de trás da sua TV a um modem externo ou roteador através de um cabo LAN (Ethernet/Cat 5). Consulte as instruções de seguida.

- Recomendamos a utilização de um modem ou roteador que suporte o Protocolo de Configuração de Anfitrião Dinâmico (DHCP). Modems e roteadores que suportam DHCP fornecem automaticamente o endereço IP, a máscara de sub-rede, gateway e DNS, para que não tenha de os introduzir manualmente. A maioria das redes de casa já têm DHCP.

TOMADA DE TV

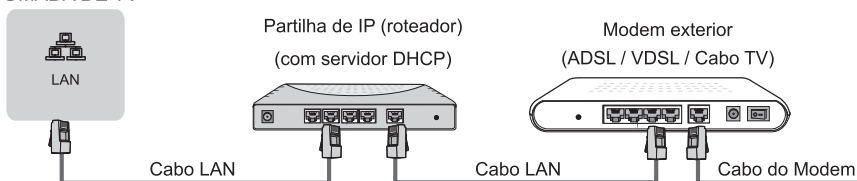

Configuração sem fios

Ligue a TV à sua rede sem fios, irá precisar de um roteador sem fios ou modem. Consulte as instruções de seguida.

- O adaptador LAN wireless embutido suporta os protocolos de comunicação IEEE 802.11 a/b/g/n/ac.

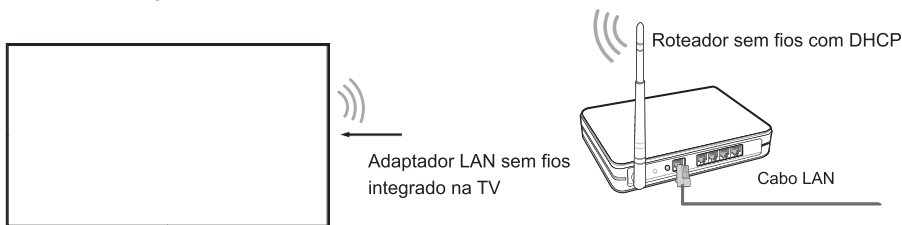















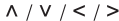

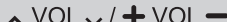

NOTAS

- Deve utilizar o adaptador LAN sem fios integrados para utilizar uma rede sem fios, pois o aparelho não suporta um adaptador de rede USB externo.
- Se o roteador sem fios suportar DHCP, a sua TV pode ligar mais facilmente à rede sem fios.
- Se aplicar um sistema de segurança diferente aos sistemas listados abaixo, não será compatível com o sistema de segurança da TV: WPA, WEP, WPA2, WAP3.
- De forma a garantir uma rede suave, a distância entre o roteador e a TV é inferior a 10 metros.

Controle remoto

► Teclas do controle remoto

TECLA	DESCRIÇÃO
	Ligar/Desligar
	Microfone/Indicador
	Alterar a fonte de entrada da TV
	Assistente Google da TV
	Contas e login ou alterar perfil
	Acesse as configurações (diretamente ou pelo painel da GTV) de qualquer lugar do sistema
	D-pad (teclas de navegação para cima/baixo/esquerda/direita)
OK	Tecla de confirmação
	Voltar à posição anterior no menu ou no aplicativo
	Pressionar para exibir a tela inicial
	Retornar à TV Ao Vivo/Entrar na guia Ao Vivo no Inicializador/ Exibir o Guia Eletrônico de Programação (se compatível) *
	Volume (subir/descer)
	Canal (subir/descer)
	Pressionar para silenciar ou restaurar o som Pressione e segure para exibir o menu Acessibilidade
MENU / 	Pressionar para acessar o Menu
	Botões de função de controle de conteúdo de mídia
	Acessar canais/introduzir números e teclas de função especial
App	Botões de acesso rápido aos aplicativos
	Acesso rápido a todas as aplicações
	Entre na central de mídia
	Tecla personalizada para lançar rapidamente entradas ou aplicações

NOTAS

- As teclas aqui listadas servem apenas para referência. O seu controle remoto real pode variar dependendo do modelo e país.
- * Ao pressionar o botão em diferentes cenários, você obterá respostas diferentes.

► Instalar as baterias no controle remoto

1. Deslize a tampa traseira para abrir o compartimento das baterias do controle remoto.
2. Insira duas baterias de tamanho AA ou AAA. Certifique-se de que as polaridades (+) e (-) das baterias coincidam com as polaridades (+) e (-) indicadas no compartimento das baterias no controle remoto.
3. Feche a tampa do compartimento das baterias.

☒ NOTAS

- Descarte as pilhas numa área de descarte designada.
- Não misture tipos de pilhas nem combine pilhas usadas com pilhas novas.
- Remova as pilhas gastas de imediato para evitar que o ácido das pilhas derrame para o compartimento das pilhas.
- Se não pretender utilizar o controle remoto durante um longo período de tempo, remova as pilhas.
- Deixar uma pilha num ambiente de temperatura extremamente elevada pode resultar em explosão ou fuga de líquido ou gás inflamável.
- Os químicos da pilha podem provocar irritações. Limpe o compartimento das pilhas com um pano. Se os químicos tocarem na sua pele, lave de imediato.
- Risco de incêndio ou de explosão se as pilhas forem trocadas por pilhas de tipo incorreto.
- O descarte de uma pilha no fogo ou num forno quente, ou esmagar ou cortar mecanicamente uma pilha pode provocar uma explosão.
- Uma pilha sujeita a pressão do ar extremamente baixa pode resultar numa explosão ou fuga do líquido ou gás inflamável.

► Emparelhar o controle remoto (apenas para controle remoto Bluetooth)

1. Emparelhe o controle remoto com a TV depois de ligar. Mantenha o controle remoto a 3 metros da TV. Pressione e segure o botão [←] e o botão [🏠] ao mesmo tempo por pelo menos 3 segundos para iniciar o emparelhamento.
2. Se o controle remoto for emparelhado com êxito, será exibida uma indicação na tela. Se emparelhar falhar, será indicada uma mensagem de falha de emparelhamento. Repita o passo 1.

☒ NOTAS

- Se tiver ocorrido um erro desconhecido com o controle remoto, pode ter sido provocado por interferência. Tente remover o que está a provocar a interferência e emparelhe novamente.
- Se ocorrer um erro desconhecido com o controle remoto enquanto a carga das baterias for normal, pode retirar as baterias, premir qualquer tecla durante 1~2 segundos e voltar a inserir as baterias. O controle remoto irá então funcionar normalmente.
- O controle remoto não pode ser emparelhado com a TV quando esta está em modo standby.

► Alcance de funcionamento do controle remoto

1. O controle remoto pode funcionar a uma distância de até 8 metros à frente da televisão.
2. O ângulo do controle remoto: Tomando o sensor remoto como um ápice, a 6 metros de distância, seu ângulo horizontal controlado está dentro de $\pm 30^\circ$, enquanto o ângulo vertical está dentro de $\pm 15^\circ$.
3. A distância de funcionamento pode variar dependendo da luminosidade da divisão.

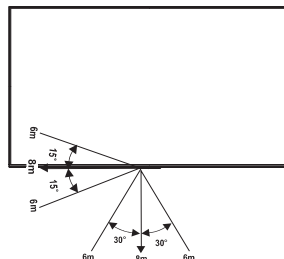

Descarte desta unidade

O produto não deve ser danificado, desmontado nem descartado junto com o lixo doméstico. Deve ser embalado e entregue num centro de reciclagem autorizado.

Especificações

Funcionalidades, especificações e desenho estão sujeitos a mudança sem aviso prévio.

Item		55"	100"
Dimensão (L x A x P)	Sem suporte	48,5 x 28,2 x 3,1 polegadas (1233 x 717 x 80 mm)	87,8 x 50,6 x 3,7 polegadas (2229 x 1284 x 95 mm)
	Com suporte	48,5 x 29,6 x 11,7 polegadas (1233 x 751 x 298 mm)	87,8 x 51,9 x 19,7 polegadas (2229 x 1317 x 500 mm)
Peso	Sem suporte	23,6 lbs (10,7 kg)	120,2 lbs (54,5 kg)
	Com suporte	23,8 lbs (10,8 kg)	125,7 lbs (57,0 kg)
Dimensão da tela ativa (diagonal)		138,7 cm	252,7 cm
Potência áudio		10 W + 10 W	2 x 15 W + 20 W
Resolução da tela		3840 x 2160	
Potência consumida		Consulte a etiqueta de classificação.	
Alimentação		Consulte a etiqueta de classificação.	
Sistemas de recepção	Analógico	NTSC, PAL M/N	
	Digital	ISDB-T, ATSC/QAM	
Condições ambientais		Temperatura: 41°F - 104°F (5°C - 40°C) Umidade: 20% - 80% UR Pressão atmosférica: 86 kPa - 106 kPa	
Entrada HDMI		RGB / 60 Hz (640 x 480, 800 x 600, 1024 x 768) YUV / 50 Hz (720p, 1080i, 1080p) YUV / 60 Hz (480i, 480p, 720p, 1080i, 1080p) 24 Hz 25 Hz 30 Hz 50 Hz 60 Hz (3840 x 2160) Para 55" HDMI 2, 3: 120 Hz 144 Hz (3840 x 2160, 1920 x 1080, 2560 x 1440) Para 100" HDMI 3, 4: 120 Hz 144 Hz (3840 x 2160, 1920 x 1080, 2560 x 1440)	

NOTA: Os "sistemas de recepção" podem ser diferentes dependendo do modelo/país/região.

Outras informações

► Descarte de equipamentos elétricos e eletrônicos usados



A embalagem e os artigos elétricos devem ser devidamente reciclados e não tratados como resíduos domésticos. Elimine este equipamento no seu ponto de recolha adequado para reciclagem de resíduos de equipamento elétrico e eletrônico. Ao garantir o correto descarte deste produto, isso irá ajudar a evitar a liberação de potenciais perigos para o ambiente e para a saúde humana, o que pode ser provocado pelo manuseio inadequado dos resíduos deste produto. A reciclagem dos materiais irá ajudar a conservar os recursos naturais. Não elimine os seus equipamentos elétricos e eletrônicos usados juntamente com o lixo doméstico. Para obter informações mais detalhadas sobre a reciclagem deste produto, entre em contato com o seu escritório local, o serviço de descarte de resíduos domésticos ou a loja na qual adquiriu o produto.

► Licenças



Os termos e expressões “HDMI”, “HDMI High-Definition Multimedia Interface” e “Trade dress da HDMI”, e os Logotipos da HDMI são marcas comerciais ou marcas registradas da HDMI Licensing Administrator, Inc.



Dolby, Dolby Vision, Dolby Atmos, e o símbolo de duplo D são marcas comerciais registradas da Dolby Laboratories Licensing Corporation. Dolby Vision IQ é uma marca comercial da Dolby Laboratories Licensing Corporation. Fabricado sob licença da Dolby Laboratories. Trabalhos confidenciais não publicados. Copyright © 2012-2024 Dolby Laboratories. Todos os direitos reservados.



PARA PATENTES DTS, CONSULTE [HTTP://XPERI.COM/DTS-PATENTS/](http://xperi.com/dts-patents/). FABRICADO SOB LICENÇA DA DTS, INC. E SUAS AFILIADAS. DTS, DTS:X, E O LOGOTIPO DTS:X SÃO MARCAS COMERCIAIS REGISTRADAS OU MARCAS COMERCIAIS DA DTS, INC. E SUAS AFILIADAS NOS ESTADOS UNIDOS DA AMÉRICA E/OU EM OUTROS PAÍSES. © DTS, INC. E SUAS AFILIADAS. TODOS OS DIREITOS RESERVADOS.

Certificação Anatel

O módulo de comunicação (RF) encontra-se certificado junto à ANATEL conforme o certificado abaixo:



Industrializado por:
GRUPO MULTI S.A
AV. BURITI Nº 2350, BLOCO: G/2 – DISTRITO INDUSTRIAL CEP:
69075-000 INSC. ESTADUAL: 06.200.988-5 Manaus/AM
CNPJ: 59.717.553/0016-99



MLVD075_REV1